



# CALLA VERDE

■ MONOBLOCK

■ SPLIT



**HT Heiztechnik** ist eine dynamische Fabrik, die sich auf die Herstellung von Heizgeräten im Leistungsbereich von 8 kW bis zu beeindruckenden 7 MW spezialisiert hat. Unsere Produktion findet in hochmodernen Produktionsstätten statt, unter Einsatz eines hochtechnologischen Maschinenparks - mit Laserschneidemaschinen, numerisch gesteuerten Kantpressen und robotergesteuerten Schweißstationen. Diese Ressourcen ermöglichen uns die Herstellung von Produkten, die nicht nur eine herausragende energetische Effizienz aufweisen, sondern auch eine unkomplizierte und leicht verständliche Bedienung bieten.

Unser Erfolg spiegelt sich in der Entwicklung einer Serie umweltfreundlicher Pelletkessel wider, mit einer Leistung von bis zu 480 kW. Diese Kessel erfüllen höchste Anforderungen an Umweltschutz und Energieeffizienz, gemäß **Klasse 5** und den Standards des **ECO DESIGN**. Es liegt uns am Herzen, Ihnen Komfort zu bieten, während Sie wissen, dass Sie umweltfreundliche Produkte nutzen.

Die Geschichte unseres Fortschritts reicht bis ins Jahr 2011 zurück, als wir die ersten Wärmepumpen **CALLA** mit 10 kW Leistung entwickelten. Ursprünglich für die Beheizung von Wohngebäuden gedacht, arbeitete unser engagiertes Team von Ingenieuren in den Folgejahren kontinuierlich an Weiterentwicklungen. Durch die Analyse von Betriebsparametern, das Sammeln von Feedback von Nutzern und Installateuren gelang es uns, die modernen Inverter-Wärmepumpen **CALLA VERDE** mit einer Leistung von 5-20 kW zu schaffen. Unsere Wärmepumpen **CALLA VERDE** arbeiten mit dem neuesten Kältemittel **R452B**, das speziell für effiziente Wärmepumpen entwickelt wurde, um den immer strenger werdenden Umwelтанforderungen gerecht zu werden. Die Verwendung von **R452B** und modernen Komponenten ermöglicht es unseren Wärmepumpen, sehr hohe COP (7,3) und SCOP (4,65) Werte zu erreichen. Zusätzlich sind sie äußerst geräuscharm. Die Arbeitsparameter der Wärmepumpe **Calla Verde M** wurden in akkreditierten Labors bestätigt.

Unsere Produktpalette ist wahrscheinlich eine der umfangreichsten Heizgeräteangebote in Polen und wird sowohl auf dem Inlands- als auch auf dem internationalen Markt geschätzt. Im März 2023 erreichten wir einen weiteren Meilenstein, indem wir das österreichische Unternehmen **Hargassner GmbH** als Mehrheitsgesellschafter gewinnen konnten. Hargassner ist einer der führenden Branchenakteure in Europa und weltweit, was uns ermöglicht, die Produktion von Wärmepumpen noch weiter voranzutreiben.



# CALLA VERDE

Wärmepumpen dienen zur Beheizung und Kühlung von Räumen sowie zur Bereitstellung von Warmwasser in einem externen oder integrierten Speicher. Das Kühlsystem, gefertigt aus den derzeit modernsten, verfügbaren Komponenten, gewährleistet höchste Effizienz. Die Wärmepumpen werden sowohl als Monoblock als auch als Split-Systeme produziert.

**CALLA VERDE** ist eine moderne, invertergesteuerte Luft-Wasser-Wärmepumpe, die als primäre Wärmequelle für Wohnhäuser konzipiert wurde und im Sommer auch zur Raumkühlung dient. Die Wärmepumpen **CALLA VERDE** sind die ersten zertifizierten Geräte auf dem nationalen Markt mit dem Kältemittel **R452B**, das speziell für leistungsstarke Wärmepumpen entwickelt wurde und strenge Umweltauflagen erfüllt.

Der Einsatz des Inverter-Kompressors mit dem neuesten Kältemittel **R452B** und moderner Komponenten ermöglicht hohe COP-Werte von bis zu 7,32 und SCOP-Werte bis zu 4,65 sowie eine hohe Vorlauftemperatur von bis zu 65°C (ohne den elektrischen Heizstab)

Die Wärmepumpe **CALLA VERDE** ist als eigenständige, vollständige Wärmequelle für Neubauten sowie modernisierte Gebäude mit Fußbodenheizung und Radiatorheizung konzipiert. Der Einsatz des modulierenden Inverter-Kompressors hat die Notwendigkeit eines Pufferspeichers eliminiert, was die Installationskosten der Wärmequelle erheblich senkt und Platz spart.

Die **CALLA VERDE** Wärmepumpen bieten zusammen mit den hydraulischen Anschlussmodulen eine einsatzbereite Heizlösung für Gebäude. Die Betriebsparameter der **Calla Verde M** Wärmepumpe wurden durch Untersuchungen in einem zertifizierten Forschungsinstitut bestätigt.



R452B

## ÖKOLOGIE AN ERSTER STELLE

Neues ökologisches Kältemittel **R452B**.  
Entspricht den aktuellen europäischen Anforderungen - **GWP 676**.



49 dB(A)

## LEISER BETRIEB

Außergewöhnlich leiser Betrieb der Außeneinheit. Akustische Leistung von Calla Verde M9 beträgt - **49dB** gemäß **EN 12102-1**



## MODERNE BAUWEISE

Inverter-Kompressor Copeland Scroll TM arbeitet in breiter Leistungsmodulation.



bis 4,65



bis 7,3

## SPARSAME BEHEIZUNG

Hohe Energieeffizienz – COP bis zu 7,3 sowie SCOP bis zu 4,65 gemäß EN-14511. Bestätigt durch Zertifikat.

# CALLA VERDE

## AUSSENEINHEITEN



CALLA VERDE M  
CALLA VERDE S  
5 - 12 kW



CALLA VERDE M  
CALLA VERDE S  
5 - 12 kW  
AUF EINEM STÄNDER - OPTIONAL



CALLA VERDE M  
CALLA VERDE S  
14 - 20 kW

## INNENEINHEITEN

### MONOBLOCK



**BASIC**  
HÄNGEAUTOMATISIERUNGSMODUL



**STYLE**  
HÄNGENDES AUTOMATISIERUNGSMODUL  
MIT HYDROBOX



**COMFORT / COMFORT II**  
STANDHYDROBOX  
MIT WARMWASSERSPEICHER

### SPLIT



**BASIC**  
STEUERGERÄT FÜR DIE  
WANDMONTAGE MIT GETEILTEM  
AUFSATZ SPLIT BOX



**STYLE**  
AUTOMATISCHE STEUEREINHEIT  
FÜR DIE WANDMONTAGE  
MIT WARMWASSERWÄRME- SPEICHER  
UND SPLIT-ADAPTER - SPLIT BOX



**COMFORT / COMFORT II**  
STANDHYDROBOX  
MIT WARMWASSERSPEICHER  
HYDRAULIKMODUL  
UND SPLIT-ADAPTER - SPLIT BOX



## INTUITIVE STEUERUNG

Die Wärmepumpe ist mit einem modernen 5-Zoll-Farb-Touchscreen ausgestattet, der einen einfachen Zugang zu allen Steuerungsfunktionen ermöglicht.

Ein Internetmodul ist ebenfalls im Standardzubehör enthalten, das eine Fernbedienung des Geräts über die HT Connect App ermöglicht.



## Eigenschaften der Wärmepumpeneinheit mit internen Modulen:

- Die Wärmepumpe ist mit einem modernen, invertergesteuerten Copeland ScrollTM-Kompressor mit variabler Geschwindigkeit und hoher Heizleistungsmodulation ausgestattet.
- Großer, farbiger Touchscreen.
- Fernsteuerung via Internet
- Möglichkeit zur Steuerung der gesamten Heizungsanlage.
- Optimale wetterabhängige Steuerung.
- Zusammenarbeit mit einem Photovoltaik-System.
- Breiter Temperaturbereich.
- Elektronisch geregelte Umwälzpumpe für Wasser.
- Magnetischer Schmutzabscheider.
- Stufengeschalteter elektrischer Heizstab mit 3, 6, 9 kW.
- Durchflussmesser für Heizungswasser.
- ZH - Sicherheitsgruppe
- Sehr hohe COP-Werte.
- Sehr leiser Betrieb durch den Einsatz eines großen modernen EC-Lüfters.
- Wärmerückgewinnung aus dem Inverter.
- Beheizter unterer Teil des Verdampfers mit Kältemittel - verhindert das Einfrieren des Tauwassers.
- Vollständige Diagnose der Automatisierung einzelner Wärmepumpenkomponenten.
- Möglichkeit des Betriebs bei sehr niedriger Heizwassertemperatur.
- Die Konstruktion der internen Einheit besteht aus verzinktem Stahl, das Gehäuse ist pulverbeschichtet.
- Die Konstruktion der externen Einheit besteht aus Aluminium, das Gehäuse ist pulverbeschichtet.
- **Die Betriebsparameter der Wärmepumpe sind von einer zertifizierten europäischen Institution bestätigt.**

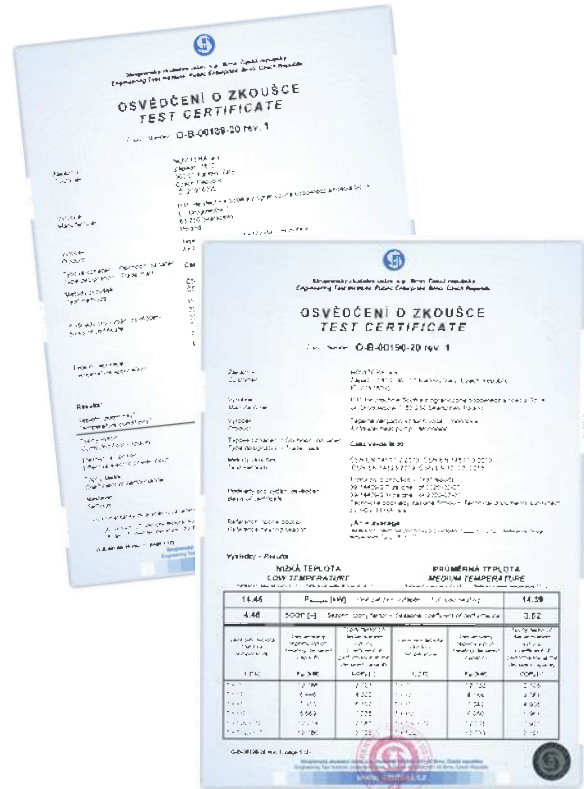

	Basic	Style	Comfort	Comfort II
Automatik	•	•	•	•
Farb-Touchscreen-Display	•	•	•	•
Service via Internet	•	•	•	•
Steuerung der gesamten Heizungsanlage	•	•	•	•
Optimale Wetterkontrolle	•	•	•	•
Elektronische ZH-/WBW-Umwälzpumpe, automatisch stufenlos regelbar	•	•	•	•
Magnetischer Schmutzabscheider	•	•	•	•
Elektrischer Heizstab mit Betriebsstufen 3, 6, 9 kW	•	•	•	•
Durchflussmesser	•	•	•	•
ZH-Sicherheitsgruppe	•	•	•	•
Warmbrauchwasser-Zwischenspeicher	•	•	•	•
ZH-/WBW-Umschaltventil	•	•	•	•
Hydraulisches System in einem kompakten Gehäuse montiert	•	•	•	•
Wandmontierte Version	•	•	•	•
Bodenstehende Konstruktion	•	•	•	•
Heizungswasser-Manometer	•	•	•	•
Schaltrelais der Heizelemente	•	•	•	•
Hydraulische Anschlüsse im oberen Teil	•	•	•	•
Hydraulische Anschlüsse im unteren Teil	•	•	•	•
Direkter ZH-Kreislauf	•	•	•	•
Direkter Zentralheizungskreislauf und Zentralheizungskreislauf mit Mischventil	•	•	•	•
Warmbrauchwasserspeicher-Fassungsvermögen für 5 - 12 kW Leistung			250 L	250 L
Warmbrauchwasserspeicher-Fassungsvermögen für 14 - 20 kW Leistung			275 L	275 L
Abmessungen des Innenmoduls (H x B x T)	450 x 315 x 132	770 x 640 x 400	250L - 1535 x 695 x 858 275L - 1770 x 695 x 858	250L - 1535 x 695 x 900 275L - 1770 x 695 x 900
Gewicht	8,2 kg	40 kg	250 L - 195 kg 275 L - 255 kg	250 L - 205 kg 275 L - 265 kg

6 Die angegebenen Abmessungen können bis zu 2% von den tatsächlichen Abmessungen abweichen. Weitere detaillierte Abmessungen sind auf der Website zu finden. Um unsere Produkte zu verbessern, behält sich Heiztechnik das Recht vor, die Parameter und die Ausstattung zu ändern. Dieser Verkaufsprospekt stellt kein Angebot im Sinne des Handelsrechts dar.

Calla Verde M	5	7	9	12	14	16	18	20
Heizleistung [kW]	5	7	9	12	14	16	18	20
Abmessungen des Außenmoduls (B x H x T) [mm]	1120 x 860 x 485	1120 x 860 x 485	1360 x 860 x 560	1360 x 860 x 560	1350 x 1505 x 585	1350 x 1505 x 585	1350 x 1505 x 585	1350 x 1505 x 585
Höhe des Ständers des Außenmoduls [mm]	400	400	400	400	-	-	-	-
Gewicht des Außenmoduls [kg]	129	129	148	148	210	212	212	212
Kältemittel	R452B	R452B	R452B	R452B	R452B	R452B	R452B	R452B
Arbeitsbereich Temperaturen	-25°C ÷ 40°C	-25°C ÷ 40°C	-25°C ÷ 40°C	-25°C ÷ 40°C	-25°C ÷ 40°C	-25°C ÷ 40°C	-25°C ÷ 40°C	-25°C ÷ 40°C
Menge des Kältemittels [kg]	2,5	2,5	2,5	2,7	4,7	5,85	5,85	5,85
Erderwärmungspotenzial [GWP]	676	676	676	676	676	676	676	676
Äquivalent CO <sub>2</sub> [t]	1,69	1,69	1,69	1,82	3,18	3,95	3,95	3,95
Maximaler Strom [A]	15	15	15	3 x 12	3 x 12	3 x 12	3 x 12	3 x 12
Vorlauftemperatur [°C]	65	65	65	65	65	65	65	65
Versorgungsspannung	230V 50Hz	230V 50Hz	230V 50Hz	3 x 400V 50 Hz	3 x 400V 50 Hz	3 x 400V 50 Hz	3 x 400V 50 Hz	3 x 400V 50 Hz

		T <sub>j</sub> <sup>2</sup> °C	COP <sub>d</sub> <sup>1</sup>							
Anwendungstemperatur	Niedrig 35°C	-7	2,75	2,67	2,57	2,68	2,84	2,87	2,75	2,70
		2	4,12	4,19	4,22	4,16	4,37	4,39	4,37	4,30
		7	5,40	5,51	5,86	5,76	6,20	6,26	6,34	6,40
		12	6,12	6,21	6,46	6,65	7,32	7,14	7,19	7,24
	Durchschnittlich 55°C	-7	1,78	1,74	1,89	2,06	2,24	2,20	2,16	2,11
		2	3,15	3,17	3,16	3,17	3,37	3,43	3,40	3,38
		7	4,27	4,30	4,37	4,85	4,96	5,05	4,94	4,91
		12	5,53	5,59	5,63	6,10	6,25	5,90	5,94	5,96

SCOP für 35°C (Fußbodenheizung) gemäßigtes Klima (A) <sup>2/4</sup>	4,25	4,28	4,38	4,35	4,63	4,65	4,63	4,58
Saisonale Energieeffizienz [%] <sup>4</sup>	167	168	172	171	182	183	182	180
Klasse	A++	A++	A++	A++	A+++	A+++	A+++	A+++
Nennwärmeleistung	5	6	7	8	10	13	14	15
	5	7	9	12	14	16	18	20
TBIVALENT [°C]	-7	-7	-7	-7	-7	-7	-7	-7

SCOP für 55°C (Heizkörperheizung) gemäßigtes Klima (A) <sup>2/4</sup>	3,25	3,25	3,33	3,48	3,68	3,65	3,65	3,63
Wirkungsgrad [%] <sup>4</sup>	127	127	130	136	144	143	143	142
Klasse	A++	A++	A++	A++	A++	A++	A++	A++
Nennwärmeleistung	5	6	7	8	10	13	14	15
Max. Leistung nach EN 14511 bei A7/W55	5	7	9	12	14	16	18	20
TBIVALENT [°C]	-7	-7	-7	-7	-7	-7	-7	-7

Schalleistungspegel LWA <sup>3</sup>								
Normaler Betrieb dB(A)	56	56	50	52	53	54	54	54
Nachtabenkung dB(A)	55	55	49	51	52	53	53	53

<sup>1</sup> Für Teillasten nach PN-EN 14511 <sup>2</sup> SCOP in Übereinstimmung mit der Norm 14825:2019 <sup>3</sup> In Übereinstimmung mit der Norm PN-EN 12102-1 <sup>4</sup> Treiber der VI. Klasse

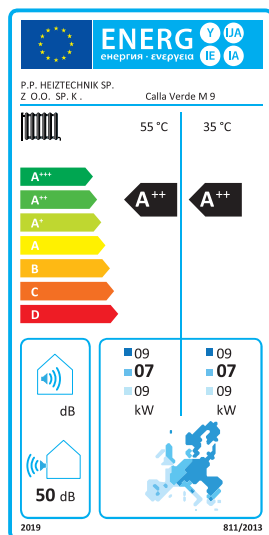
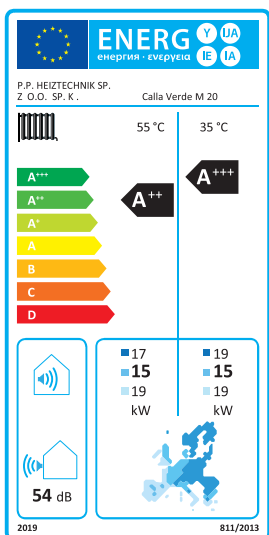

Die angegebenen Abmessungen können bis zu 2 % von den tatsächlichen Abmessungen abweichen. Weitere detaillierte Abmessungen sind auf der Website zu finden. Um unsere Produkte zu verbessern, behält sich Heiztechnik das Recht vor, die Parameter und die Ausstattung zu ändern. Dieser Verkaufsprospekt stellt kein Angebot im Sinne des Handelsrechts dar.

## Merkmale der Wärmepumpeneinheit CALLA VERDE mit Innenmodulen:

- Die Pumpe ist mit einem hochmodernen Copeland Scroll™ Inverterverdichter mit variabler Drehzahl und hoher Modulation der Heizleistung ausgestattet.
- Großes Farb-Touchscreen-Display.
- Service via Internet
- Mögliche Steuerung der gesamten Heizungsanlage.
- Optimale Wetterkontrolle.
- Zusammenarbeit mit einer Photovoltaikanlage.
- Breiter Betriebstemperaturbereich.
- Wasserumwälzpumpe elektronisch stufenlos regelbar.
- Magnetischer Schmutzabscheider.
- Elektrischer Heizstab mit Betriebsstufen 3, 6, 9 kW
- Durchflussmesser für Heizungswasser .
- ZH-Sicherheitsgruppe.
- Sehr hohe COP-Werte.
- Sehr leiser Betrieb durch den Einsatz eines großen modernen EC-Ventilators.
- Inverter-Wärmerückgewinnung.
- Unterer Teil des Verdampfers wird mit Kältemittel beheizt - verhindert das Einfrieren der Tropfschale
- Vollständige Diagnose bei der Automatisierung der einzelnen Wärmepumpenkomponenten.
- Geeignet für den Betrieb bei sehr niedrigen Heizwassertemperaturen.
- Modernes Design.
- Konstruktion der Innenmodule aus verzinktem Stahl, pulverbeschichtetes Gehäuse.
- Konstruktion der Außenmodule aus Aluminium, pulverbeschichtetes Gehäuse.
- **Die Leistung der Wärmepumpe wurde von einem zertifizierten europäischen Institut bestätigt.**

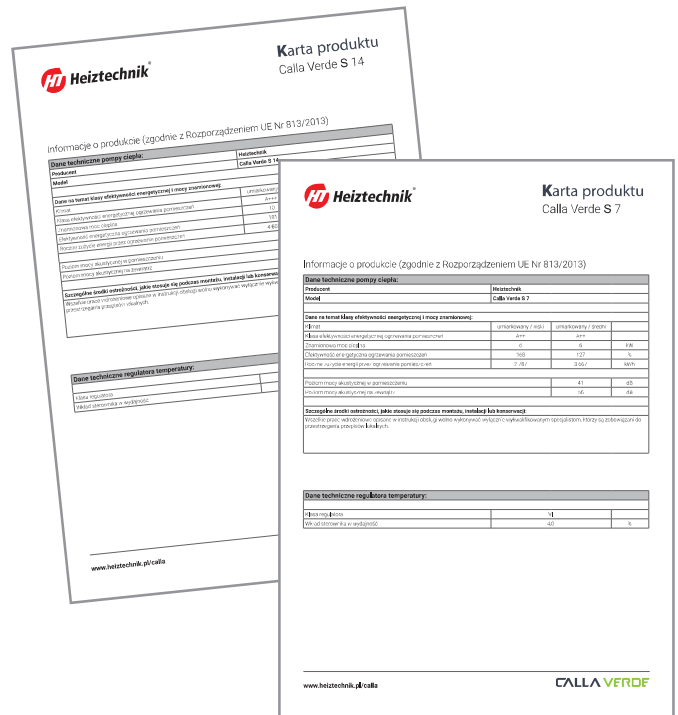

	Basic	Style	Comfort	Comfort II
Automatik	•	•	•	•
Farb-Touchscreen-Display	•	•	•	•
Service via Internet	•	•	•	•
Steuerung der gesamten Heizungsanlage	•	•	•	•
Optimale Wetterkontrolle	•	•	•	•
Elektronische ZH-/WBW-Umwälzpumpe, automatisch stufenlos regelbar	•	•	•	•
Magnetischer Schmutzabscheider		•	•	•
Elektrischer Heizstab mit Betriebsstufen 3, 6, 9 kW		•	•	•
Durchflussmesser	•	•	•	•
ZH-Sicherheitsgruppe		•	•	•
Warmbrauchwasser-Zwischenspeicher			•	•
ZH-/WBW-Umschaltventil			•	•
Hydraulisches System in einem kompakten Gehäuse montiert		•	•	•
Wandmontierte Version	•	•		
Bodenstehende Konstruktion			•	•
Heizungswasser-Manometer		•	•	•
Schaltrelais der Heizelemente		•	•	•
Hydraulische Anschlüsse im oberen Teil			•	•
Hydraulische Anschlüsse im unteren Teil		•		
Direkter ZH-Kreislauf			•	
Direkter Zentralheizungskreislauf und Zentralheizungskreislauf mit Mischventil				•
Split - Aufsatz - Split Box (W x S x G)	600 x 375 x 165		600 x 375 x 165	600 x 375 x 165
Warmbrauchwasserspeicher-Fassungsvermögen für 5 - 12 kW Leistung			250 L	250 L
Warmbrauchwasserspeicher-Fassungsvermögen für 14 - 20 kW Leistung			275 L	275 L
Abmessungen des Innenmoduls (ohne Split - Aufsatz)	450 x 315 x 132	770 x 640 x 400	250L - 1535 x 695 x 858	250L - 1535 x 695 x 900
			275L - 1770 x 695 x 858	275L - 1770 x 695 x 900
Gewicht	8,2 kg	40 kg	250 L - 195 kg	250 L - 205 kg
			275 L - 255 kg	275 L - 265 kg



Calla Verde M	5	7	9	12	14	16	18	20
Heizleistung [kW]	5	7	9	12	14	16	18	20
Abmessungen des Außenmoduls (B x H x T) [mm]	1120 x 860 x 485	1120 x 860 x 485	1360 x 860 x 560	1360 x 860 x 560	1350 x 1505 x 585	1350 x 1505 x 585	1350 x 1505 x 585	1350 x 1505 x 585
Höhe des Ständers des Außenmoduls [mm]	400	400	400	400	-	-	-	-
Gewicht des Außenmoduls [kg]	129	129	148	148	210	212	212	212
Kältemittel	R452B	R452B	R452B	R452B	R452B	R452B	R452B	R452B
Arbeitsbereich Temperatur	-25°C ÷ 40°C	-25°C ÷ 40°C	-25°C ÷ 40°C	-25°C ÷ 40°C	-25°C ÷ 40°C	-25°C ÷ 40°C	-25°C ÷ 40°C	-25°C ÷ 40°C
Menge des Kältemittels [kg]	2,5	2,5	2,5	2,7	4,7	5,85	5,85	5,85
Erderwärmungspotenzial [GWP]	676	676	676	676	676	676	676	676
Äquivalent CO <sub>2</sub> [t]	1,59	1,59	1,59	1,69	2,67	2,67	2,67	2,67
Maximaler Strom [A]	15	15	15	3 x 12	3 x 12	3 x 12	3 x 12	3 x 12
Vorlauftemperatur [°C]	65	65	65	65	65	65	65	65
Versorgungsspannung	230V 50Hz	230V 50Hz	230V 50Hz	3 x 400V 50 Hz	3 x 400V 50 Hz	3 x 400V 50 Hz	3 x 400V 50 Hz	3 x 400V 50 Hz

		T <sub>j</sub> <sup>2</sup> °C	COP <sub>d</sub> <sup>1</sup>							
Anwendungstemperatur	Niedrig 35°C	-7	2,72	2,64	2,54	2,62	2,81	2,84	2,72	2,67
		2	4,08	4,15	4,18	4,12	4,33	4,35	4,33	4,26
		7	5,35	5,46	5,80	5,70	6,14	6,20	6,31	6,34
		12	6,06	6,15	6,40	6,59	7,25	7,07	7,12	7,17
	Durchschnittlich 55°C	-7	1,76	1,72	1,87	2,04	2,22	2,18	2,14	2,09
		2	3,12	3,14	3,13	3,14	3,34	3,39	3,36	3,34
		7	4,23	4,26	4,33	4,80	4,91	5,00	4,89	4,86
		12	5,48	5,53	5,57	6,04	6,19	5,84	5,88	5,90

SCOP für 35°C (Fußbodenheizung) gemäßigtes Klima (A) <sup>2/4</sup>	4,23	4,25	4,35	4,33	4,60	4,63	4,60	4,55
Saisonale Energieeffizienz [%] <sup>4</sup>	166	167	171	170	181	182	181	179
Klasse	A++	A++	A++	A++	A+++	A+++	A+++	A+++
Nennwärmeleistung für A7/W55	5	7	9	12	14	16	18	20
TBIVALENT [°C]	-7	-7	-7	-7	-7	-7	-7	-7

SCOP für 55°C (Heizkörperheizung) gemäßigtes Klima (A) <sup>2/4</sup>	3,15	3,15	3,30	3,45	3,65	3,63	3,63	3,60
Effizienz [%] <sup>4</sup>	126	126	129	135	143	142	142	141
Klasse	A++	A++	A++	A++	A++	A++	A++	A++
Nennwärmeleistung für A7/W55	5	7	9	12	14	16	18	20
TBIVALENT [°C]	-7	-7	-7	-7	-7	-7	-7	-7

Schalleistungspegel LWAA <sup>3</sup>								
Normaler Betrieb dB(A)	56	56	50	52	53	54	54	54
nächtliche Volumenreduzierung dB(A)	55	55	49	51	52	53	53	53

<sup>1</sup> Für Teillasten nach PN-EN 14511    <sup>2</sup> SCOP in Übereinstimmung mit der Norm 14825:2019    <sup>3</sup> In Übereinstimmung mit der Norm PN-EN 12102-1    <sup>4</sup> Treiber der VI. Klasse

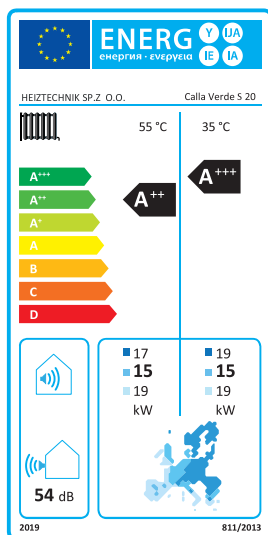
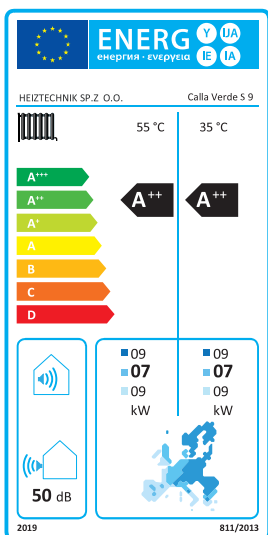

## CALLA VERDE Wärmepumpe - Comfort II

Die Wärmepumpe wurde entwickelt, um Räume zu heizen und zu kühlen sowie Warmwasser in einem integrierten Speicher zu erzeugen. Die Kompressoreinheit zusammen mit dem Kühlsystem befinden sich in der Außeneinheit.

Die Innenkomponente der Wärmepumpe wurde als stehendes Hydrobox-Modul mit Warmwasserspeicher und hydraulischem Modul gestaltet.

Das hydraulische Modul ist als Versorgungsinstallation ausgeführt und umfasst: einen Direkt-Heizkreislauf (ZH), einen Heizkreislauf mit Mischventil, einen Warmwasserkreislauf mit einem Speicher von 250/275L, elektronische Zirkulationspumpe, Umschaltventil für ZH/Warmwasser, Durchflussmesser für Heizungswasser, Heizwendelkontakte Heizwendelmodule mit einer Leistung von 3-9 kW, magnetischen Schmutzabscheider, Sicherheitsgruppe für ZH (Drucksicherheitsventil 3 bar, Ausdehnungsgefäß 12L, ZH-Druckanzeige).

Die **SPLIT-Version** ist zusätzlich mit einem **Split Box**-Anhang ausgestattet.

Im Lieferumfang enthalten sind: Raumtemperatursensor sowie ein 3/4"-Differenzventil (zur Installation durch den Installateur).

### Ausstattung und Eigenschaften

-  Copeland Scroll TM Inverter-Verdichter mit breiter Leistungsmodulation
-  R452B Erderwärmungspotenzial [GWP]
-  Farb-Touchscreen-Display
-  Zusammenarbeit mit einer Photovoltaikanlage
-  Effektiver Betrieb bis -25°C
-  Bis zu 65°C Heizungswasser möglich
-  Möglicher Betrieb bei tiefen Temperaturen des Heizungswassers
-  Heizelement 3 - 6 - 9 kW mit automatischer Leistungsabstufung
-  Magnetischer Schmutzabscheider
-  Anschlussmodul vom Hydrauliksystem mit Warmwasserspeicher

### Ausseneinheiten



CALLA VERDE M  
CALLA VERDE S  
5 - 12 kW

CALLA VERDE M  
CALLA VERDE S  
5 - 12 kW

CALLA VERDE M  
CALLA VERDE S  
14 - 20 kW

AUF EINEM STÄNDER - OPTIONAL



CALLA VERDE M COMFORT II - MONOBLOCK



CALLA VERDE S COMFORT II - SPLIT

### Zubehör

Frostschutzmodul HT
Schaltschrank ELBOX I HT / ELBOX II HT
Außentemperaturfühler NTC
Außentemperaturfühler KTY
Innen-Temperaturfühler
Berührungsfühler KTY81
Standfuß für Außengerät
Aufsatzgehäuse für Comfort
Magnesiumanode - Comfort S (250l)
Magnesium-Anode - Comfort M (275l)
Titan-Anode
Frostschutzventil
Zonenventil (7KVS = 7m³)
Automatisches Einlassventil 0,3 - 4 bar 1/2" mit Manometer
Silikonheizkabel - 2, 3, 4, 6 lfm
Schraube mit Winkelmutter 1" x 1" x 1/2"

# FROSTSCHUTZMODUL HT

Das Frostschutzmodul HT wird als Bestandteil einer Monoblock-Wärmepumpeninstallation verwendet, bei der Wasser als Medium in der Verbindung zwischen der Außeneinheit und der Inneneinheit verwendet wird. Es besteht aus zwei Komponenten:

- Elektrischem Modul mit Steuerung und Montageplatz für die Batterie
- Hydraulischem Modul mit Umwälzpumpe

Im Falle eines Stromausfalls oder eines Wärmepumpenausfalls, der den Betrieb der Umwälzpumpe stoppt und gleichzeitig die Wassertemperatur am Messpunkt unter 5 °C fällt, wird die Umwälzpumpe des Frostschutzmoduls aktiviert. Diese wird durch die Batterie des elektrischen Moduls versorgt. Die Pumpe startet den Wasserdurchfluss vom Gebäudeheizkreislauf zum Wärmetauscher der Wärmepumpe. Die betriebene Pumpe des Moduls schützt die Monoblock-Außeneinheit vor dem Einfrieren.

## Technische Parameter:

- Eingangsspannung: 195 V - 265 V
- Ausgangsspannung des Netzteils: 9,0 V - 15,2 V
- Ausgangsleistung des Netzteils: 50 W
- zusammenarbeitender Akku: 12V, 5 Ah (VRL/SLA) typischerweise: 7 Ah, 19 Ah

Lieferumfang - Module A und B in verbundenen Gehäusen als Einheit. PTC-Temperatursensor, Dichtung. Der Akku ist nicht im Lieferumfang enthalten.



## Abmessungen des Moduls

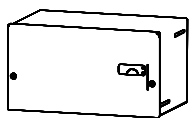

Elektrisches Modul

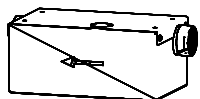

Hydraulisches Modul

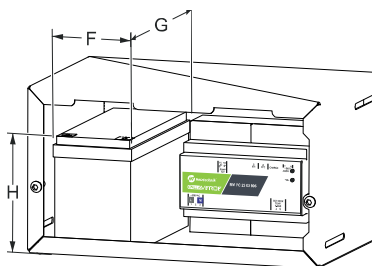
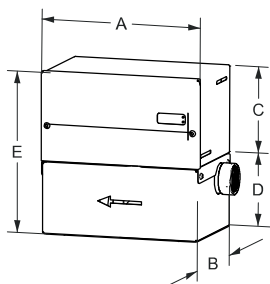

Maßsymbol	Abmessung [mm]
A	254
B	160
C	136
D	113
E	250
Maximale Akkugröße	
F	max 100
G	max 150
H	max 115

# ELBOX HT SCHALTSCHRANK

Die Schaltanlage ermöglicht den Anschluss der Elektroinstallation einer Wärmepumpe an das Stromnetz des Gebäudes. Die Schaltanlage wird hergestellt als:

- **ELBOX I HT** für den Anschluss von Pumpen mit einer Leistung von 5 - 9 kW
- **ELBOX II HT** für den Anschluss von Pumpen mit einer Leistung von 12 - 20 kW.

Die Schaltanlage ist mit einem dreiphasigen Energieverbrauchs-zähler ausgestattet, Phasenausfallwächter, dreiphasigen Fehlerstrom-Schutzschalter, Überstromschutz.

## Die Schaltanlage ermöglicht es:

- A. Anschluss von 3 X 400 V 50 Hz Stromversorgungen
- B. Anschlussverteilung an:
  - 1x 230-V-Stromversorgung für das Innengerät
  - Versorgung des Außengerätes 3 x 400 V oder 1 x 230 V
  - Versorgung der Heizung 3 X 400 V

Außenmaße des Verteilerkastens:  
H 360 mm x B 285 mm x T 112 mm.



Zubehör	ELBOX I HT	ELBOX II HT
Phasenausfallanzeige	1	1
Dreiphasiger Energiezähler	1	1
Dreiphasiger Fehlerstrom-Schutzschalter	1	1
Überstromschutz B10	1	1
Überstromzeitschutz B20	1	-
Komposit-Schutzschalter 3x B16	1	2

## Verteiler auf 1"-Profil für Fußbodenheizung

### Der Verteiler besteht aus:

#### • Versorgungsleiste

- A - Durchflussmesser (Rotameter) mit maximaler Durchflussmenge von 2,4L/min
- B - 1/2" x 3/4" Verbinder mit O-Ring
- G - Schellen für Pex/Al/Pex-Rohr

#### • Rücklaufstange

- E - Thermostatventile für den Einbau von thermostatischen Stellantrieben mit Gewinde M30X1,5

- D - Verbinder 1/2" x 3/4" mit O-Ring

- G - Schellen für pex/all/pex-Rohr

#### • 2 Montagebügel mit Stoßdämpfern

- I - 2 1"-Stopfen mit O-Ring für einen Schlüssel

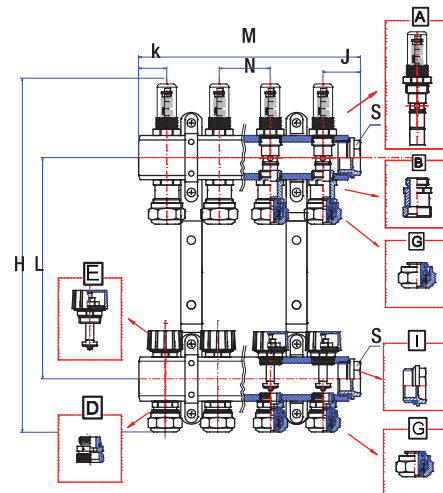

Anschluss	G	L	H	M	N	K	S	J	Verpackung	Palette	kg	Index
2	1/2"	235	338	110	50	25	30	35	1	120	2,26	CVA416
3	1/2"	235	338	160	50	25	30	35	1	120	3,08	CVA417
4	1/2"	235	338	210	50	25	30	35	1	120	3,90	CVA418
5	1/2"	235	338	260	50	25	30	35	1	72	4,72	CVA419
6	1/2"	235	338	310	50	25	30	35	1	72	5,54	CVA420
7	1/2"	235	338	360	50	25	30	35	1	72	6,37	CVA421
8	1/2"	235	338	410	50	25	30	35	1	48	7,19	CVA422
9	1/2"	235	338	460	50	25	30	35	1	48	8,01	CVA423
10	1/2"	235	338	510	50	25	30	35	1	48	8,83	CVA424
11	1/2"	235	338	560	50	25	30	35	1	36	9,65	CVA425
12	1/2"	235	338	610	50	25	30	35	1	36	10,48	CVA426
13	1/2"	235	338	660	50	25	30	35	1	36	11,30	CVA427
14	1/2"	235	338	710	50	25	30	35	1	36	12,12	CVA428
15	1/2"	235	338	760	50	25	30	35	1	36	12,94	CVA429

## Verteiler auf 1"-Profil für Fußbodenheizung mit Entlüftungs- und Füllventilen

### Der Verteiler besteht aus:

#### • Versorgungsleiste mit zusätzlichem Abschnitt, ausgestattet mit:

- C - Ablassventilen für den Schlauch
- H - automatischem Entlüfter mit Fußventil
- A - Durchflussmenge von 2,4L/min.
- B - Anschlussnippel 1/2" x 3/4" mit O-Ring
- G - Schellen für pex/all/pex-Rohr

#### • Rücklaufschiene, zusätzlich mit:

- C - Ablassventile für Schlauch
- H - automatischer Entlüfter mit Absperrventil
- E - Thermostatventile für den Einbau von thermischen Stellantrieben mit Gewinde M30X1,5
- D - Anschlussnippel 1/2" x 3/4" mit O-Ring
- G - Schellen für Pex/Al/Pex-Rohr

#### • 2 Montagebügel mit Stoßdämpfern

- I - 2 1"-Stopfen mit O-Ring für einen Schlüssel

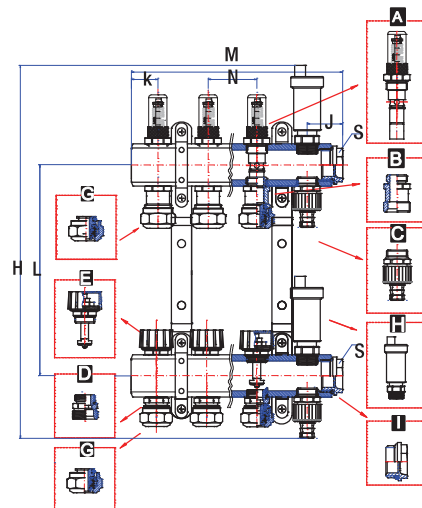

Anschluss	G	L	H	M	N	K	S	J	Verpackung	Palette	kg	Index
2	1/2"	235	400	160	50	25	30	35	1	120	3,13	CVA402
3	1/2"	235	400	210	50	25	30	35	1	120	3,96	CVA403
4	1/2"	235	400	260	50	25	30	35	1	120	4,78	CVA404
5	1/2"	235	400	310	50	25	30	35	1	72	5,60	CVA405
6	1/2"	235	400	360	50	25	30	35	1	72	6,42	CVA406
7	1/2"	235	400	410	50	25	30	35	1	72	7,24	CVA407
8	1/2"	235	400	460	50	25	30	35	1	48	8,07	CVA408
9	1/2"	235	400	510	50	25	30	35	1	48	8,89	CVA409
10	1/2"	235	400	560	50	25	30	35	1	48	9,71	CVA410
11	1/2"	235	400	610	50	25	30	35	1	36	10,53	CVA411
12	1/2"	235	400	660	50	25	30	35	1	36	11,35	CVA412
13	1/2"	235	400	710	50	25	30	35	1	36	12,18	CVA413
14	1/2"	235	400	760	50	25	30	35	1	36	13,00	CVA414
15	1/2"	235	400	810	50	25	30	35	1	36	13,82	CVA415

## Installationsschema - CALLA VERDE M Comfort II

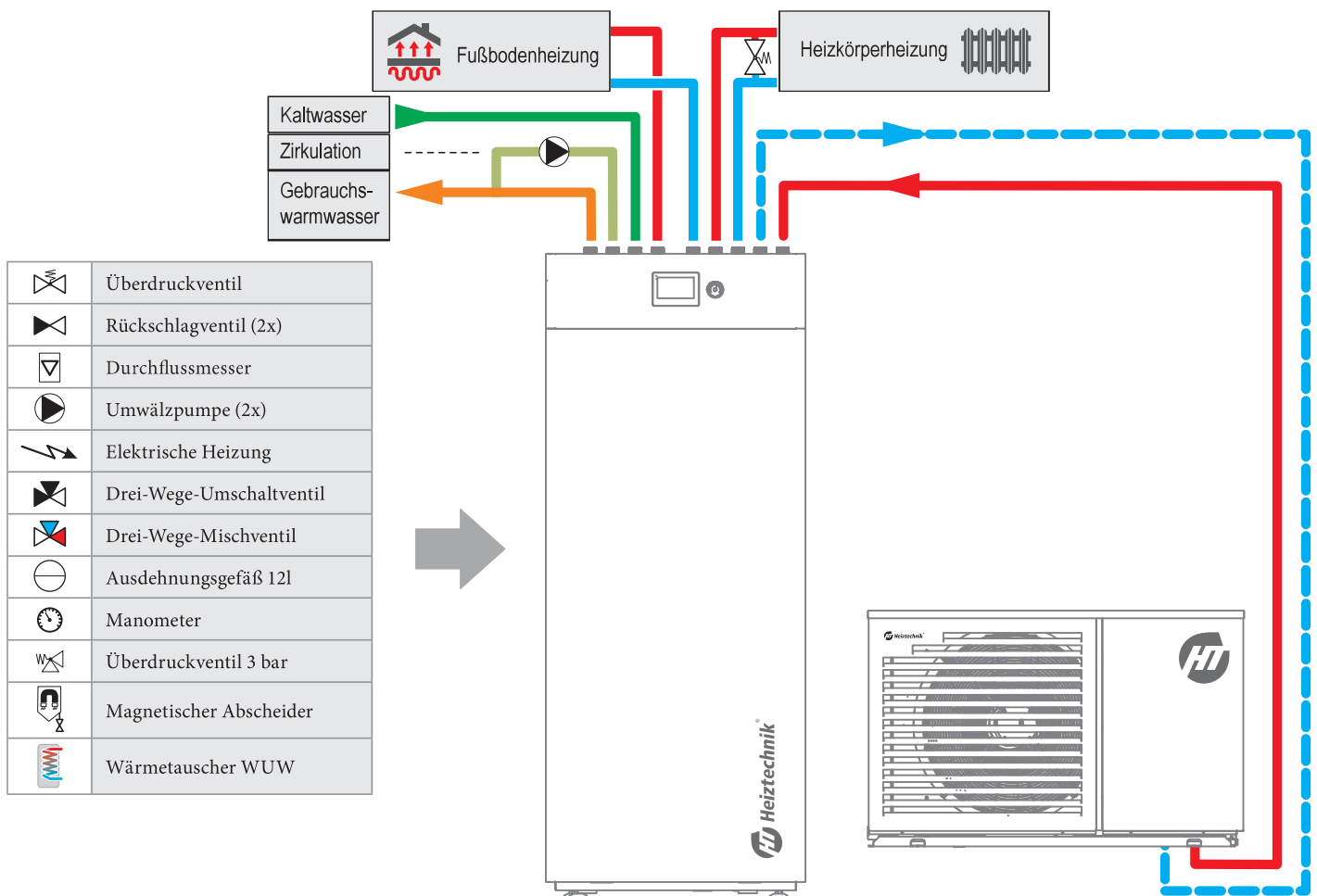

## Installationsschema - CALLA VERDE M Style

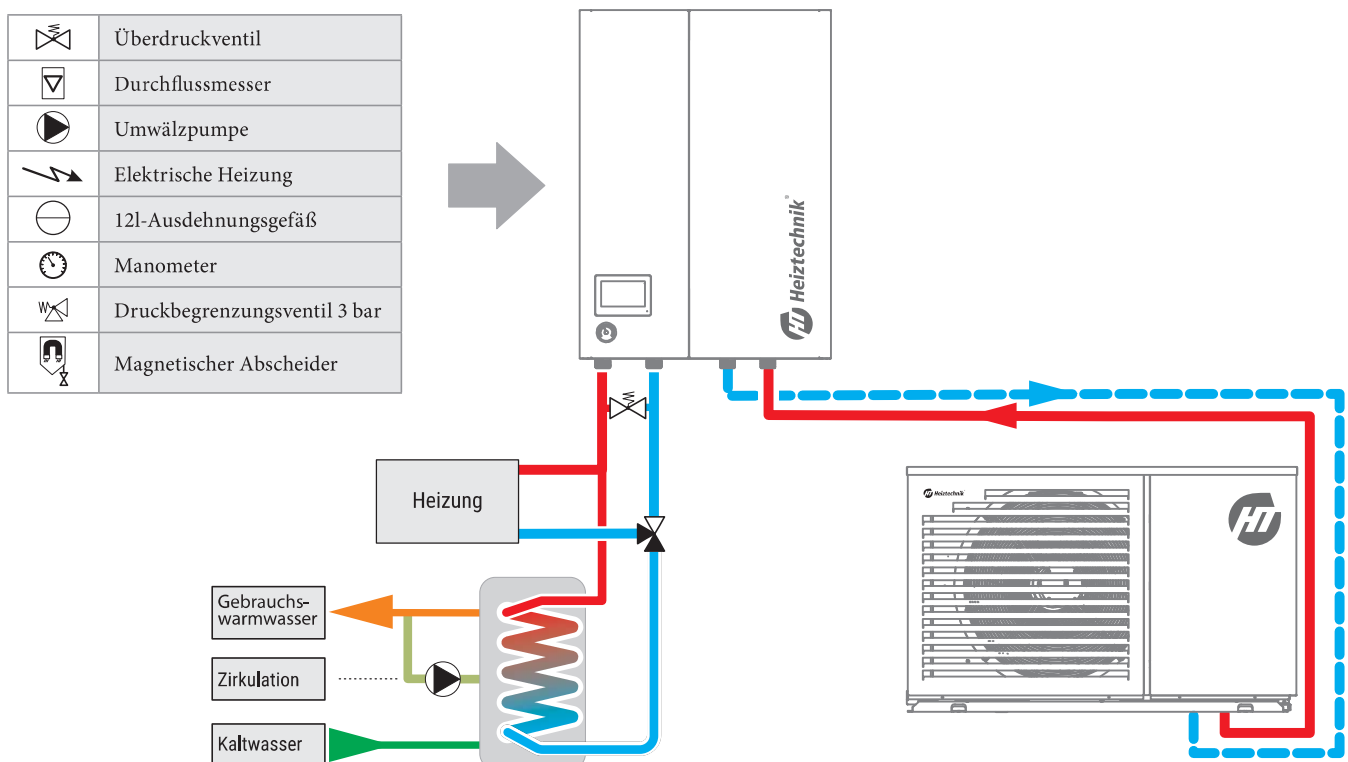

## Installationsschema - CALLA VERDE S Comfort II

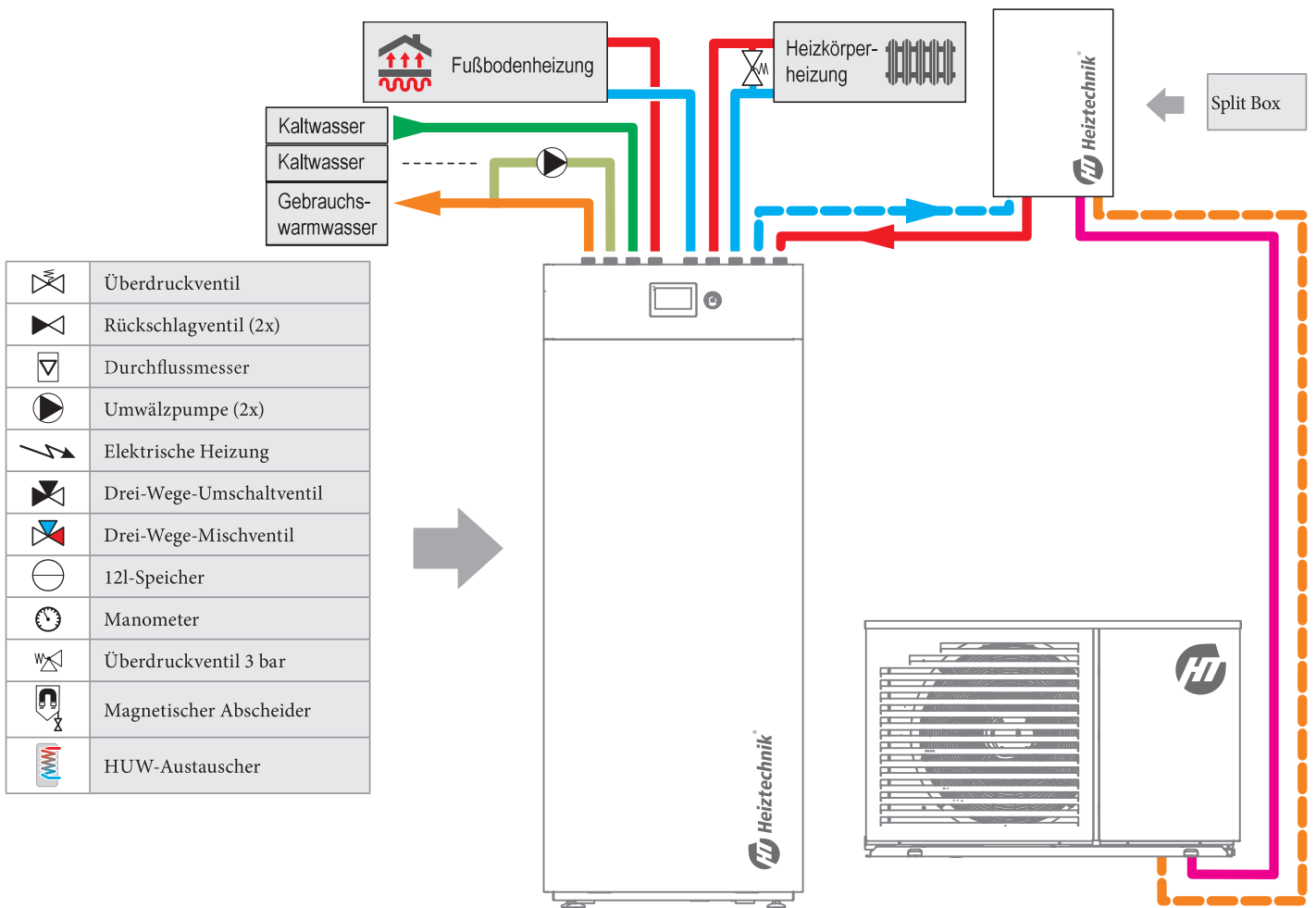

## Installationsschema - CALLA VERDE S Style

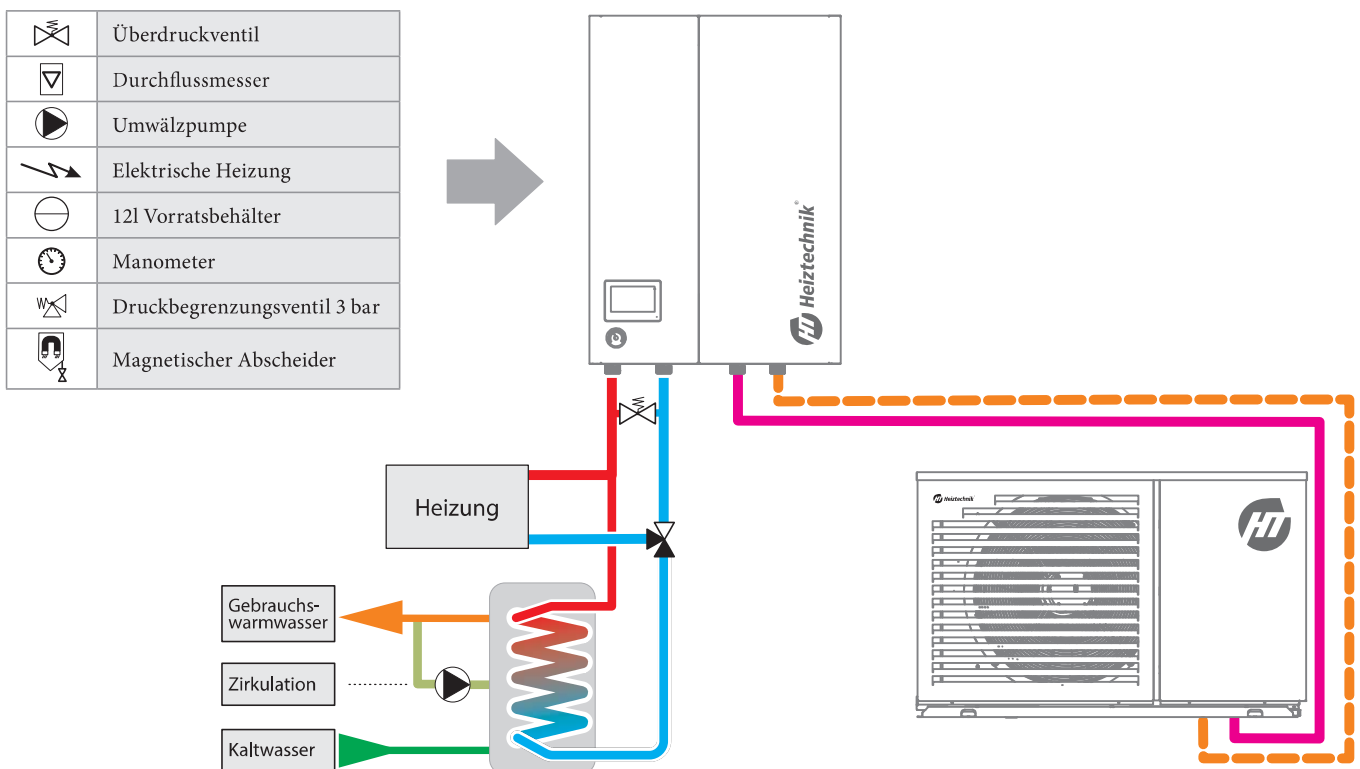



**Heiztechnik**<sup>®</sup>

**CALLA**



[www.htheiztechnik.de](http://www.htheiztechnik.de)

**HT Heiztechnik sp. z o. o.**

Drogowców 7 • 83-250 Skarszewy • tel.: +49 160 144 6260, + 48 58 588 08 21  
vertrieb@htheiztechnik.de • e-mail: vertrieb@htheiztechnik.de  
USt.-IdNr. 592-214-17-34 • REGON 220362773 • KRS 0000948806